

POSTANOWIENIE NR 170/18
KOMISARZA WYBORCZEGO W BYDGOSZCZY I
z dnia 3 października 2018 r.

w sprawie zarządzenia wydrukowania kart do głosowania
w wyborach do Rady Miejskiej w Solcu Kujawskim

Na podstawie art. 437 § 1 w związku z art. 438 ustawy z dnia 5 stycznia 2011 r. – Kodeks wyborczy (Dz. U. z 2018 r. poz. 754, 1000 i 1349), uchwały Państwowej Komisji Wyborczej z dnia 27 sierpnia 2018 r. w sprawie wzorów kart do głosowania oraz nakładek na karty do głosowania sporządzonych w alfabecie Braille'a, w wyborach do rad gmin, rad powiatów, sejmików województw i rad dzielnic m. st. Warszawy oraz w wyborach wójtów, burmistrzów i prezydentów miast oraz uchwały Państwowej Komisji Wyborczej z dnia 24 września 2018 r. w sprawie wytycznych i wyjaśnień dotyczących druku i przechowywania kart do głosowania oraz trybu ich przekazania obwodowym komisjom wyborczym ds. przeprowadzenia głosowania w obwodzie w wyborach do rad gmin, rad powiatów, sejmików województw i rad dzielnic m.st. Warszawy oraz w wyborach wójtów, burmistrzów i prezydentów miast, zarządzonych na dzień 21 października 2018 r. Komisarz Wyborczy w Bydgoszcy I postanawia, co następuje:

§ 1

1. Ustalić treść kart do głosowania w wyborach do Rady Miejskiej w Solcu Kujawskim zarządzonych na dzień 21 października 2018 r., dla okręgów wyborczych nr 1 – 15 zwanych dalej kartami do głosowania, zgodnie z załącznikami nr 1 – 15 do postanowienia.
2. Ustalić następujące parametry techniczne kart do głosowania:
 - 1) karta do głosowania dla każdego z okręgów wyborczych ma postać jednej karty zadrukowanej jednostronnie o wymiarach 210 mm x 297 mm (format A4);
 - 2) karty do głosowania drukowane są na papierze offsetowym koloru białego o gramaturze 70 lub 80 g/m², jednakowym rodzajem i wielkością czcionki dla wszystkich imion i nazwisk kandydatów na radnych;
 - 3) karta do głosowania w prawym górnym rogu ma wycięte 3 umiejscowione w poziomie otwory o średnicy 7 mm;

- 4) listy kandydatów na radnych zarejestrowane w danym okręgu wyborczym umieszczone są na karcie do głosowania w jednej kolumnie, w kolejności numerów przyznanych tym listom w trybie art. 409 i 410 Kodeksu wyborczego;
 - 5) przed nazwiskiem i imionami każdego kandydata umieszczona jest liczba porządkowa wynikająca z kolejności, o której mowa w pkt 4 oraz kratka przeznaczona na oddanie głosu;
 - 6) pod nazwiskiem i imionami każdego kandydata umieszczony jest poprzedzony odpowiednio wyrazami „zgłoszony przez” lub „zgłoszona przez” skrót nazwy komitetu wyborczego, który zgłosił listę oraz poprzedzony wyrazami „Lista numer ...” numer listy – drukowane mniejszą czcionką niż imiona i nazwiska kandydatów, jednakową dla wszystkich komitetów wyborczych, a następnie symbol graficzny komitetu wyborczego, jeżeli komitet symbol taki posiada;
 - 7) nazwisko każdego kandydata oraz skróty nazw komitetów wyborczych zapisuje się wielkimi literami (wersalikami), zaś imię (imiona) kandydata zapisuje się w ten sposób, że pierwsza litera zapisywana jest wersalikiem, a pozostałe literami tekstowymi;
 - 8) nazwiska kandydatów drukowane są na szarym tle (CMYK 0, 0, 0, 3).
3. Szczegółowe warunki techniczne kart do głosowania określa załącznik nr 16 do postanowienia.

§ 2

1. Ustalić ogólny nakład kart do głosowania w liczbie **12.789 egzemplarzy**, będącej sumą następujących liczb:
 - 1) ogólnej liczby wyborców ujętych w rejestrze wyborców prowadzonym w gminie Solec Kujawski według stanu na dzień 30 czerwca 2018 r. w stałych obwodach głosowania;
2. Karty do głosowania:
 - 1) w liczbie stanowiącej 90% liczby, o której mowa w ust. 1 pkt 1 – przeznaczone są dla poszczególnych stałych obwodów głosowania utworzonych w gminie;
 - 2) w liczbie stanowiącej 10% liczby, o której mowa w ust. 1 pkt 1, ustalonej dla poszczególnych okręgów wyborczych – będą stanowiły rezerwę Miejskiej Komisji Wyborczej w Solcu Kujawskim.
3. Nakłady kart do głosowania dla poszczególnych okręgów wyborczych oraz podział tych nakładów pomiędzy właściwe obwody głosowania, a także liczby kart do głosowania

dla poszczególnych okręgów wyborczych stanowiących rezerwę Miejskiej Komisji Wyborczej w Solcu Kujawskim określa załącznik nr 18 do postanowienia.

§ 3

1. Zarządzić wydrukowanie kart do głosowania.
2. Ustalić harmonogram druku kart do głosowania, stanowiący załącznik nr 17 do postanowienia.

§ 4

Postanowienie przekazuje się niezwłocznie Burmistrzowi Miasta i Gminy Solec Kujawski oraz urzędnikowi wyborczemu gminy Solec Kujawski.

§ 5

Wykonanie postanowienia powierza się Dyrektorowi Delegatury Krajowego Biura Wyborczego w Bydgoszczy.

§ 6

Postanowienie wchodzi w życie z dniem podjęcia.

Komisarz Wyborczy
w Bydgoszczy I

Igor Zgoliński

Załącznik nr 1
do postanowienia Nr 170/18
Komisarza Wyborczego w Bydgoszczy I
z dnia 3 października 2018 r.

Treść karty do głosowania w wyborach do Rady Miejskiej w Solcu Kujawskim dla okręgu wyborczego nr 1

Okręg wyborczy nr 1

KARTA DO GŁOSOWANIA
w wyborach do Rady Miejskiej w Solcu Kujawskim
w dniu 21 października 2018 r.



LISTY KANDYDATÓW NA RADNYCH

- | | | |
|----|--|----------------|
| 01 | <input type="checkbox"/> SONNAK Michał
zgłoszony przez KWW POROZUMIENIE DLA SOLCA | Lista numer 15 |
| 02 | <input type="checkbox"/> GRABSKI Michał Krzysztof
zgłoszony przez KWW MARIUSZA ZAMOROWSKIEGO | Lista numer 16 |
| 03 | <input type="checkbox"/> SZCZEPAŃSKI Tadeusz Andrzej
zgłoszony przez KWW SOLECKIE FORUM SAMORZĄDOWE | Lista numer 17 |

Bydgoszcz

Informacja

1. Znajdź kandydata, na którego chcesz zagłosować.
2. Postaw znak „X” w kratce **wyłącznie** przy nazwisku tego kandydata.
3. Jeżeli postawisz znak „X” przy nazwisku więcej niż jednego kandydata, Twój głos będzie nieważny.
4. Znak „X” to co najmniej dwie linie przecinające się wewnątrz kratki.



Załącznik nr 2
do postanowienia Nr 170/18
Komisarza Wyborczego w Bydgoszczy I
z dnia 3 października 2018 r.

Treść karty do głosowania w wyborach do Rady Miejskiej w Solcu Kujawskim dla okręgu wyborczego nr 2

Okręg wyborczy nr 2

KARTA DO GŁOSOWANIA
w wyborach do Rady Miejskiej w Solcu Kujawskim
w dniu 21 października 2018 r.

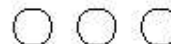

LISTY KANDYDATÓW NA RADNYCH

- | | | | |
|----|--|--|----------------|
| 01 | <input type="checkbox"/> BĄBKA Andrzej Józef | zgłoszony przez KWW POROZUMIENIE DLA SOLCA | Lista numer 15 |
| 02 | <input type="checkbox"/> STOLARCZYK Elżbieta | zgłoszona przez KWW MARIUSZA ZAMOROWSKIEGO | Lista numer 16 |
| 03 | <input type="checkbox"/> CIORKOWSKI Michał | zgłoszony przez KWW SOLECKIE FORUM SAMORZĄDOWE | Lista numer 17 |

Informacja

1. Znajdź kandydata, na którego chcesz zagłosować.
2. Postaw znak „X” w kratce wyłącznie przy nazwisku tego kandydata.
3. Jeżeli postawisz znak „X” przy nazwisku więcej niż jednego kandydata, Twój głos będzie nieważny.
4. Znak „X” to co najmniej dwie linie przecinające się wewnątrz kratki.



Załącznik nr 3
do postanowienia Nr 170/18
Komisarza Wyborczego w Bydgoszczy I
z dnia 3 października 2018 r.

Treść karty do głosowania w wyborach do Rady Miejskiej w Solcu Kujawskim dla okręgu wyborczego nr 3

KARTA DO GŁOSOWANIA
w wyborach do Rady Miejskiej w Solcu Kujawskim
w dniu 21 października 2018 r.

Okręg wyborczy nr 3 ○ ○ ○

LISTY KANDYDATÓW NA RADNYCH

01	<input type="checkbox"/>	KOŁOTA Beata Agnieszka	
		zgłoszona przez KWW POROZUMIENIE DLA SOLCA	Lista numer 15
02	<input type="checkbox"/>	TOMKIEWICZ Teresa Krystyna	
		zgłoszona przez KWW SOLECKIE FORUM SAMORZĄDOWE	Lista numer 17

Informacja

1. Znajdź kandydata, na którego chcesz zagłosować.
2. Postaw znak „X” w kratce wyłącznie przy nazwisku tego kandydata.
3. Jeżeli postawisz znak „X” przy nazwisku więcej niż jednego kandydata, Twój głos będzie nieważny.
4. Znak „X” to co najmniej dwie linie przecinające się wewnątrz kratki.

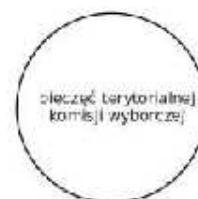

Załącznik nr 4
do postanowienia Nr 170/18
Komisarza Wyborczego w Bydgoszczy I
z dnia 3 października 2018 r.

Treść karty do głosowania w wyborach do Rady Miejskiej w Solcu Kujawskim dla okręgu wyborczego nr 4

Okręg wyborczy nr 4

KARTA DO GŁOSOWANIA
w wyborach do Rady Miejskiej w Solcu Kujawskim
w dniu 21 października 2018 r.



LISTY KANDYDATÓW NA RADNYCH

- | | | | | |
|----|--------------------------|---|----------------|--|
| 01 | <input type="checkbox"/> | ZAWALIŃSKI Ryszard Andrzej
zgłoszony przez KKW PLATFORMA.NOWOCZESNA KOALICJA OBYWATELSKA | Lista numer 4 | |
| 02 | <input type="checkbox"/> | ŻAGUŃ Alicja Elżbieta
zgłoszona przez KWW POROZUMIENIE DLA SOLCA | Lista numer 15 | |
| 03 | <input type="checkbox"/> | RUTKOWSKA-SZAMBOR Danuta Maria
zgłoszona przez KWW SOLECKIE FORUM SAMORZĄDOWE | Lista numer 17 | |

Informacja

1. Znajdź kandydata, na którego chcesz zgłosować.
2. Postaw znak „X” w kratce **wyłącznie** przy nazwisku tego kandydata.
3. Jeżeli postawisz znak „X” przy nazwisku więcej niż jednego kandydata, Twój głos będzie nieważny.
4. Znak „X” to co najmniej dwie linie przecinające się wewnątrz kratki.

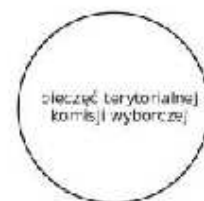

Załącznik nr 5
do postanowienia Nr 170/18
Komisarza Wyborczego w Bydgoszczy I
z dnia 3 października 2018 r.

**Treść karty do głosowania
w wyborach do Rady Miejskiej w Solcu Kujawskim okręgu wyborczego nr 5**

Okręg wyborczy nr 5

KARTA DO GŁOSOWANIA
w wyborach do Rady Miejskiej w Solcu Kujawskim
w dniu 21 października 2018 r.



LISTY KANDYDATÓW NA RADNYCH

01 SOŁTYSZEWSKI Zygmunt Apoloniusz
zgłoszony przez KWW SOLECKIE FORUM SAMORZĄDOWE

Lista numer 17



02 MICHALAK Adam
zgłoszony przez KWW ADAMA MICHALAKA

Lista numer 19

Informacja

1. Znajdź kandydata, na którego chcesz zagłosować.
2. Postaw znak „X” w kratce **wyłącznie** przy nazwisku tego kandydata.
3. Jeżeli postawisz znak „X” przy nazwisku więcej niż jednego kandydata, Twój głos będzie nieważny.
4. Znak „X” to co najmniej dwie linie przecinające się wewnątrz kratki.

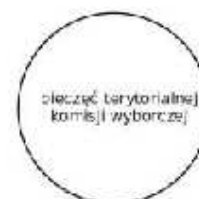

Załącznik nr 6
do postanowienia Nr 170/18
Komisarza Wyborczego w Bydgoszczy I
z dnia 3 października 2018 r.

Treść karty do głosowania w wyborach do Rady Miejskiej w Solcu Kujawskim dla okręgu wyborczego nr 6

Okręg wyborczy nr 6

KARTA DO GŁOSOWANIA
w wyborach do Rady Miejskiej w Solcu Kujawskim
w dniu 21 października 2018 r.

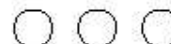

LISTY KANDYDATÓW NA RADNYCH

- | | | | |
|----|--------------------------|--|----------------|
| 01 | <input type="checkbox"/> | JUREWICZ Michał
zgłoszony przez KWW POROZUMIENIE DLA SOLCA | Lista numer 15 |
| 02 | <input type="checkbox"/> | ZAMOROWSKI Mariusz
zgłoszony przez KWW MARIUSZA ZAMOROWSKIEGO | Lista numer 16 |
| 03 | <input type="checkbox"/> | RUDNY Tomasz
zgłoszony przez KWW SOLECKIE FORUM SAMORZĄDOWE | Lista numer 17 |

Informacja

1. Znajdź kandydata, na którego chcesz zagłosować.
2. Postaw znak „X” w kratce wyłącznie przy nazwisku tego kandydata.
3. Jeżeli postawisz znak „X” przy nazwisku więcej niż jednego kandydata, Twój głos będzie nieważny.
4. Znak „X” to co najmniej dwie linie przecinające się wewnątrz kratki.

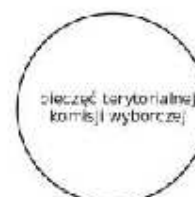

Załącznik nr 7
do postanowienia Nr 170/18
Komisarza Wyborczego w Bydgoszczy I
z dnia 3 października 2018 r.

Treść karty do głosowania w wyborach do Rady Miejskiej w Solcu Kujawskim dla okręgu wyborczego nr 7

Okręg wyborczy nr 7

KARTA DO GŁOSOWANIA
w wyborach do Rady Miejskiej w Solcu Kujawskim
w dniu 21 października 2018 r.

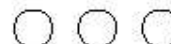

LISTY KANDYDATÓW NA RADNYCH

- | | | | |
|----|--------------------------|--|----------------|
| 01 | <input type="checkbox"/> | ŁUKASIK Damian | |
| | | zgłoszony przez KWW POROZUMIENIE DLA SOLCA | Lista numer 15 |
| 02 | <input type="checkbox"/> | KARŁOWSKI Andrzej Stanisław | |
| | | zgłoszony przez KWW MARIUSZA ZAMOROWSKIEGO | Lista numer 16 |
| 03 | <input type="checkbox"/> | RACZYŃSKI Szymon Radosław | |
| | | zgłoszony przez KWW SOLECKIE FORUM SAMORZĄDOWE | Lista numer 17 |

Informacja

1. Znajdź kandydata, na którego chcesz zagłosować.
2. Postaw znak „X” w kratce **wyłącznie** przy nazwisku tego kandydata.
3. Jeżeli postawisz znak „X” przy nazwisku więcej niż jednego kandydata, Twój głos będzie nieważny.
4. Znak „X” to co najmniej dwie linie przecinające się wewnątrz kratki.

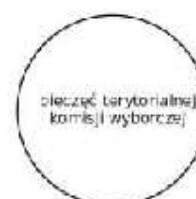

Załącznik nr 8
do postanowienia Nr 170/18
Komisarza Wyborczego w Bydgoszczy I
z dnia 3 października 2018 r.

Treść karty do głosowania w wyborach do Rady Miejskiej w Solcu Kujawskim dla okręgu wyborczego nr 8

KARTA DO GŁOSOWANIA
w wyborach do Rady Miejskiej w Solcu Kujawskim
w dniu 21 października 2018 r.

LISTY KANDYDATÓW NA RADNYCH

Okręg wyborczy nr 8		○ ○ ○
01	<input type="checkbox"/> KULIGOWSKI Maciej Antoni zgłoszony przez KWW POROZUMIENIE DLA SOLCA	Lista numer 15
02	<input type="checkbox"/> KRYWALSKA Joanna zgłoszona przez KWW MARIUSZA ZAMOROWSKIEGO	Lista numer 16
03	<input type="checkbox"/> BIENIEK Grażyna Anna zgłoszona przez KWW SOLECKIE FORUM SAMORZĄDOWE	Lista numer 17

Informacja

1. Znajdź kandydata, na którego chcesz zagłosować.
2. Postaw znak „X” w kratce wyłącznie przy nazwisku tego kandydata.
3. Jeżeli postawisz znak „X” przy nazwisku więcej niż jednego kandydata, Twój głos będzie nieważny.
4. Znak „X” to co najmniej dwie linie przecinające się wewnątrz kratki.



Załącznik nr 9
do postanowienia Nr 170/18
Komisarza Wyborczego w Bydgoszczy I
z dnia 3 października 2018 r.

Treść karty do głosowania w wyborach do Rady Miejskiej w Solcu Kujawskim dla okręgu wyborczego nr 9

Okręg wyborczy nr 9

KARTA DO GŁOSOWANIA
w wyborach do Rady Miejskiej w Solcu Kujawskim
w dniu 21 października 2018 r.



LISTY KANDYDATÓW NA RADNYCH

- | | | | |
|----|---|--|----------------|
| 01 | <input type="checkbox"/> KULIGOWSKI Michał | zgłoszony przez KWW POROZUMIENIE DLA SOLCA | Lista numer 15 |
| 02 | <input type="checkbox"/> MARCHEL Paweł | zgłoszony przez KWW MARIUSZA ZAMOROWSKIEGO | Lista numer 16 |
| 03 | <input type="checkbox"/> GAPSKA Justyna Magdalena | zgłoszona przez KWW SOLECKIE FORUM SAMORZĄDOWE | Lista numer 17 |



Informacja

1. Znajdź kandydata, na którego chcesz zagłosować.
2. Postaw znak „X” w kratce **wyłącznie** przy nazwisku tego kandydata.
3. Jeżeli postawisz znak „X” przy nazwisku więcej niż jednego kandydata, Twój głos będzie nieważny.
4. Znak „X” to co najmniej dwie linie przecinające się wewnątrz kratki.



Załącznik nr 10
do postanowienia Nr 170/18
Komisarza Wyborczego w Bydgoszczy I
z dnia 3 października 2018 r.

**Treść karty do głosowania
w wyborach do Rady Miejskiej w Solcu Kujawskim dla okręgu wyborczego nr 10**

Okręg wyborczy nr 10

KARTA DO GŁOSOWANIA
w wyborach do Rady Miejskiej w Solcu Kujawskim
w dniu 21 października 2018 r.



LISTY KANDYDATÓW NA RADNYCH

01	<input type="checkbox"/>	RZĘTKOWSKA - GĘSICKA Agnieszka zgłoszona przez KWW POROZUMIENIE DLA SOLCA	Lista numer 15
02	<input type="checkbox"/>	GACKA Anna Barbara zgłoszona przez KWW MARIUSZA ZAMOROWSKIEGO	Lista numer 16
03	<input type="checkbox"/>	DAMRAT Mariusz Wojciech zgłoszony przez KWW SOLECKIE FORUM SAMORZĄDOWE	Lista numer 17 

Informacja

1. Znajdź kandydata, na którego chcesz zgłosować.
2. Postaw znak „X” w kratce **wyłącznie** przy nazwisku tego kandydata.
3. Jeżeli postawisz znak „X” przy nazwisku więcej niż jednego kandydata, Twój głos będzie nieważny.
4. Znak „X” to co najmniej dwie linie przecinające się wewnątrz kratki.



Załącznik nr 11
do postanowienia Nr 170/18
Komisarza Wyborczego w Bydgoszczy I
z dnia 3 października 2018 r.

Treść karty do głosowania w wyborach do Rady Miejskiej w Solcu Kujawskim okręgu wyborczego nr 11

Okręg wyborczy nr 11

KARTA DO GŁOSOWANIA
w wyborach do Rady Miejskiej w Solcu Kujawskim
w dniu 21 października 2018 r.



LISTY KANDYDATÓW NA RADNYCH

- | | | | |
|----|--------------------------|--|----------------|
| 01 | <input type="checkbox"/> | KACZAN Małgorzata Jadwiga | |
| | | zgłoszona przez KWW POROZUMIENIE DLA SOLCA | Lista numer 15 |
| 02 | <input type="checkbox"/> | BORKOWSKI Marcin Sebastian | |
| | | zgłoszony przez KWW MARIUSZA ZAMOROWSKIEGO | Lista numer 16 |
| 03 | <input type="checkbox"/> | DORAWA Agnieszka Anna | |
| | | zgłoszona przez KWW SOLECKIE FORUM SAMORZĄDOWE | Lista numer 17 |



Informacja

1. Znajdź kandydata, na którego chcesz zgłosować.
2. Postaw znak „X” w kratce wyłącznie przy nazwisku tego kandydata.
3. Jeżeli postawisz znak „X” przy nazwisku więcej niż jednego kandydata, Twój głos będzie nieważny.
4. Znak „X” to co najmniej dwie linie przecinające się wewnątrz kratki.

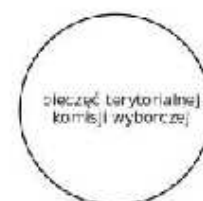

Załącznik nr 12
do postanowienia Nr 170/18
Komisarza Wyborczego w Bydgoszczy I
z dnia 3 października 2018 r.

Treść karty do głosowania w wyborach do Rady Miejskiej w Solcu Kujawskim dla okręgu wyborczego nr 12

Okręg wyborczy nr 12

KARTA DO GŁOSOWANIA
w wyborach do Rady Miejskiej w Solcu Kujawskim
w dniu 21 października 2018 r.

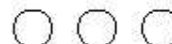

LISTY KANDYDATÓW NA RADNYCH

- | | | | | |
|----|--------------------------|---|----------------|--|
| 01 | <input type="checkbox"/> | PACEK Tomasz
zgłoszony przez KKW PLATFORMA.NOWOCZESNA KOALICJA OBYWATELSKA | Lista numer 4 | |
| 02 | <input type="checkbox"/> | GUŹDZIOŁ Józef
zgłoszony przez KKW POROZUMIENIE DLA SOLCA | Lista numer 15 | |
| 03 | <input type="checkbox"/> | JAWORSKA Kamilla
zgłoszona przez KKW SOLECKIE FORUM SAMORZĄDOWE | Lista numer 17 | |

Informacja

1. Znajdź kandydata, na którego chcesz zagłosować.
2. Postaw znak „X” w kratce wyłącznie przy nazwisku tego kandydata.
3. Jeżeli postawisz znak „X” przy nazwisku więcej niż jednego kandydata, Twój głos będzie nieważny.
4. Znak „X” to co najmniej dwie linie przecinające się wewnątrz kratki.



Załącznik nr 13
do postanowienia Nr 170/18
Komisarza Wyborczego w Bydgoszczy I
z dnia 3 października 2018 r.

Treść karty do głosowania w wyborach do Rady Miejskiej w Solcu Kujawskim dla okręgu wyborczego nr 13

KARTA DO GŁOSOWANIA
w wyborach do Rady Miejskiej w Solcu Kujawskim
w dniu 21 października 2018 r.

LISTY KANDYDATÓW NA RADNYCH

Okręg wyborczy nr 13		○ ○ ○
01	<input type="checkbox"/> SKOREK Teresa Agata zgłoszona przez KWW POROZUMIENIE DLA SOLCA	Lista numer 15
02	<input type="checkbox"/> MAN Zbigniew zgłoszony przez KWW MARIUSZA ZAMOROWSKIEGO	Lista numer 16
03	<input type="checkbox"/> CZAKI Bartłomiej zgłoszony przez KWW SOLECKIE FORUM SAMORZĄDOWE	Lista numer 17

Informacja

1. Znajdź kandydata, na którego chcesz zagłosować.
2. Postaw znak „X” w kratce wyłącznie przy nazwisku tego kandydata.
3. Jeżeli postawisz znak „X” przy nazwisku więcej niż jednego kandydata, Twój głos będzie nieważny.
4. Znak „X” to co najmniej dwie linie przecinające się wewnątrz kratki.

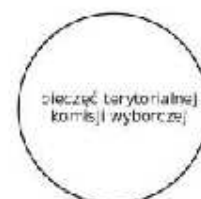

Załącznik nr 14
do postanowienia Nr 170/18
Komisarza Wyborczego w Bydgoszczy I
z dnia 3 października 2018 r.



Treść karty do głosowania w wyborach do Rady Miejskiej w Solcu Kujawskim dla okręgu wyborczego nr 14

Okręg wyborczy nr 14

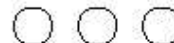
KARTA DO GŁOSOWANIA
w wyborach do Rady Miejskiej w Solcu Kujawskim
w dniu 21 października 2018 r.



LISTY KANDYDATÓW NA RADNYCH

- | | | | | |
|----|--------------------------|--|----------------|---|
| 01 | <input type="checkbox"/> | OGRABEK Roman
zgłoszony przez KKW PLATFORMA.NOWOCZESNA KOALICJA OBYWATELSKA | Lista numer 4 |  |
| 02 | <input type="checkbox"/> | FRANASZCZUK Halina Danuta
zgłoszona przez KWW POROZUMIENIE DLA SOLCA | Lista numer 15 | |
| 03 | <input type="checkbox"/> | SZEWCZYK Marzanna
zgłoszona przez KWW SOLECKIE FORUM SAMORZĄDOWE | Lista numer 17 |  |
| 04 | <input type="checkbox"/> | PRZYBYSZ Sławomir Wojciech
zgłoszony przez KWW SŁAWOMIRA PRZYBYSZA | Lista numer 18 | |

Informacja

1. Znajdź kandydata, na którego chcesz zgłosować.
2. Postaw znak „X” w kratce wyłącznie przy nazwisku tego kandydata.
3. Jeżeli postawisz znak „X” przy nazwisku więcej niż jednego kandydata, Twój głos będzie nieważny.
4. Znak „X” to co najmniej dwie linie przecinające się wewnątrz kratki.



Załącznik nr 15
do postanowienia Nr 170/18
Komisarza Wyborczego w Bydgoszczy I
z dnia 3 października 2018 r.

Treść karty do głosowania w wyborach do Rady Miejskiej w Solcu Kujawskim dla okręgu wyborczego nr 15

Okręg wyborczy nr 15

KARTA DO GŁOSOWANIA
w wyborach do Rady Miejskiej w Solcu Kujawskim
w dniu 21 października 2018 r.



LISTY KANDYDATÓW NA RADNYCH

01 KINALSKA Paula

zgłoszona przez KWW POROZUMIENIE DLA SOLCA

Lista numer 15

02 CHOJNACKI Dariusz

zgłoszony przez KWW SOLECKIE FORUM SAMORZĄDOWE

Lista numer 17



Informacja

1. Znajdź kandydata, na którego chcesz zagłosować.
2. Postaw znak „X” w kratce wyłącznie przy nazwisku tego kandydata.
3. Jeżeli postawisz znak „X” przy nazwisku więcej niż jednego kandydata, Twój głos będzie nieważny.
4. Znak „X” to co najmniej dwie linie przecinające się wewnątrz kratki.

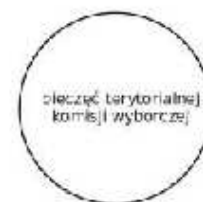

Załącznik nr 16
do postanowienia Nr 170/18
Komisarza Wyborczego w Bydgoszczy I
z dnia 3 października 2018 r.

Szczegółowe warunki techniczne kart do głosowania w wyborach do Rady Miejskiej w Solcu Kujawskim

210,0 mm

Okręg wyborczy nr ...

KARTA DO GŁOSOWANIA
w wyborach do Rady ... w dniu r.
(nazwa rady i gminy)
LISTY KANDYDATÓW NA RADNYCH

7,0 mm 8,0 mm 11,5 mm
12,0 mm



01	<input type="checkbox"/>	zgłoszonym przez	(nazwisko i imię - imiona) (skrót nazwy komitetu wyborczego)	Lista numer	<input type="checkbox"/>
02	<input type="checkbox"/>	zgłoszonym przez	(nazwisko i imię - imiona) (skrót nazwy komitetu wyborczego)	Lista numer	<input type="checkbox"/>
03	<input type="checkbox"/>	zgłoszonym przez	(nazwisko i imię - imiona) (skrót nazwy komitetu wyborczego)	Lista numer	<input type="checkbox"/>
04	<input type="checkbox"/>	zgłoszonym przez	(nazwisko i imię - imiona) (skrót nazwy komitetu wyborczego)	Lista numer	<input type="checkbox"/>
05	<input type="checkbox"/>	zgłoszonym przez	(nazwisko i imię - imiona) (skrót nazwy komitetu wyborczego)	Lista numer	<input type="checkbox"/>
06	<input type="checkbox"/>	zgłoszonym przez	(nazwisko i imię - imiona) (skrót nazwy komitetu wyborczego)	Lista numer	<input type="checkbox"/>
07	<input type="checkbox"/>	zgłoszonym przez	(nazwisko i imię - imiona) (skrót nazwy komitetu wyborczego)	Lista numer	<input type="checkbox"/>
08	<input type="checkbox"/>	zgłoszonym przez	(nazwisko i imię - imiona) (skrót nazwy komitetu wyborczego)	Lista numer	<input type="checkbox"/>
09	<input type="checkbox"/>	zgłoszonym przez	(nazwisko i imię - imiona) (skrót nazwy komitetu wyborczego)	Lista numer	<input type="checkbox"/>
10	<input type="checkbox"/>	zgłoszonym przez	(nazwisko i imię - imiona) (skrót nazwy komitetu wyborczego)	Lista numer	<input type="checkbox"/>
11	<input type="checkbox"/>	zgłoszonym przez	(nazwisko i imię - imiona) (skrót nazwy komitetu wyborczego)	Lista numer	<input type="checkbox"/>
12	<input type="checkbox"/>	zgłoszonym przez	(nazwisko i imię - imiona) (skrót nazwy komitetu wyborczego)	Lista numer	<input type="checkbox"/>
13	<input type="checkbox"/>	zgłoszonym przez	(nazwisko i imię - imiona) (skrót nazwy komitetu wyborczego)	Lista numer	<input type="checkbox"/>
14	<input type="checkbox"/>	zgłoszonym przez	(nazwisko i imię - imiona) (skrót nazwy komitetu wyborczego)	Lista numer	<input type="checkbox"/>
15	<input type="checkbox"/>	zgłoszonym przez	(nazwisko i imię - imiona) (skrót nazwy komitetu wyborczego)	Lista numer	<input type="checkbox"/>

28,2 mm
6,0 mm
6,0 mm
9,0 mm
24,1 mm

297,0 mm

Informacja

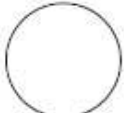
- Znajdź kandydata, na którego chcesz zgłasować.
- Postaw znak „X” w kratce **wyłącznie** przy nazwisku tego kandydata.
- Jeżeli postawisz znak „X” przy nazwisku więcej niż jednego kandydata, Twój głos będzie nieważny.
- Znak „X” to co najmniej dwie linie przecinające się wewnątrz kratki.

Załącznik nr 17
do postanowienia Nr 170/18
Komisarza Wyborczego w Bydgoszczy I
z dnia 3 października 2018 r.

Harmonogram druku kart do głosowania w wyborach do Rady Miejskiej w Solcu Kujawskim

Lp.	Czynność do wykonania	Termin na wykonanie czynności	Podmioty odpowiedzialne
1.	Przekazanie wybranemu wykonawcy postanowienia komisarza wyborczego w sprawie zarządzenia druku kart do głosowania	3 października 2018 r. (środa) 18. dzień p.d.w.	urząd gminy
2.	Przygotowanie składów kart do głosowania i przekazanie do urzędu gminy drogą elektroniczną odbitek tych składów	4 października 2018 r. (czwartek) 17. dzień p.d.w.	wykonawca kart
3.	Przeprowadzenie korekty składów kart do głosowania w urzędzie gminy, porównanie stwierdzonych błędów i przekazanie wyników korekty drogą elektroniczną wykonawcy kart	4 października 2018 r. (czwartek) 17. dzień p.d.w.	urząd gminy, gminna komisja wyborcza, urzędnik wyborczy
4.	Usunięcie błędów w składach kart i przekazanie do urzędu gminy drogą elektroniczną odbitek poprawionych składów kart	4 października 2018 r. (czwartek) 17. dzień p.d.w.	wykonawca kart
5.	Przeprowadzenie ostatecznej korekty składów kart do głosowania przez gminną komisję wyborczą i przekazanie wyników korekty drogą elektroniczną wykonawcy kart	5 października 2018 r. (piątek) 16. dzień p.d.w.	gminna komisja wyborcza, urząd gminy
6.	Zatwierdzenie kart do druku w siedzibie wykonawcy przez wyznaczonych członków gminnej komisji wyborczej, urzędnika wyborczego oraz upoważnionych przez komisarza wyborczego pracowników Delegatury Krajowego Biura Wyborczego w Bydgoszczy	5 października 2018 r. (piątek) 16. dzień p.d.w.	gminna komisja wyborcza, urzędnik wyborczy, Delegatura KBW
7.	Przekazanie wykonawcy kart informacji o liczbie kart do głosowania przeznaczonych do sporządzenia pakietów wyborczych	9 października 2018 r. (wtorek) 12. dzień p.d.w.	komisarz wyborczy
8.	Wydrukowanie, zapakowanie i dostarczenie do Delegatury KBW w Bydgoszczy kart do głosowania przeznaczonych do sporządzenia pakietów wyborczych	9 października 2018 r. (wtorek) 12. dzień p.d.w.	wykonawca kart
9.	Zakończenie druku i pakowania pozostałej części nakładu kart do głosowania	17 października 2018 r. (środa) 4. dzień p.d.w.	wykonawca kart
10.	Dostarczenie do gmin pozostałej części nakładu kart do głosowania	18-19 października 2018 r. (czwartek-piątek) 3. i 2. dzień p.d.w.	wykonawca kart, urząd gminy, urzędnik wyborczy

Załącznik nr 18
do postanowienia Nr 170/18
Komisarza Wyborczego w Bydgoszczy I
z dnia 3 października 2018 r.

**Nakłady kart do głosowania dla poszczególnych okręgów wyborczych
oraz podział tych nakładów pomiędzy właściwe obwody głosowania
w wyborach do Rady Miejskiej w Solcu Kujawskim**

Numer okręgu wyborczego	Nakład (liczba egz.)	Numer obwodu głosowania	Nazwa obwodowej komisji wyborczej	Siedziba obwodowej komisji wyborczej (nazwa i adres obiektu)	Część nakładu (liczba egz.)
1	795	1	OKW ds. przeprowadzenia głosowania Nr 1 w Solcu Kujawskim	Gimnazjum Publiczne Nr 2 w Solcu Kujawskim, ul.29 listopada 7	715
		Rezerwa	Rezerwa Miejskiej Komisji Wyborczej dla okręgu wyborczego nr 1		80
2	857	1	OKW ds. przeprowadzenia głosowania Nr 1 w Solcu Kujawskim	Gimnazjum Publiczne Nr 2 w Solcu Kujawskim ul 29 listopada 7	771
		Rezerwa	Rezerwa Miejskiej Komisji Wyborczej dla okręgu wyborczego nr 2		86
3	1105	2	OKW ds. przeprowadzenia głosowania Nr 2 w Solcu Kujawskim	Gimnazjum Publiczne Nr 2 w Solcu Kujawskim ul. 29 listopada 7	995
		Rezerwa	Rezerwa/Miejskiej Komisji Wyborczej dla okręgu wyborczego nr 3		110
4	843	2	OKW ds. przeprowadzenia głosowania Nr 2 w Solcu Kujawskim	Gimnazjum Nr 2 w Solcu Kujawskim ul. 29 listopada 7	759
		Rezerwa	Rezerwa Miejskiej Komisji Wyborczej dla okręgu wyborczego nr 4		84
5	885	3	OKW ds. przeprowadzenia głosowania Nr 3 w Solcu Kujawskim	Budynek Gminy Solec Kujawski (BudynekC) w Solcu Kujawskim ul. Kościuszki 12	797
		Rezerwa	Rezerwa Miejskiej Komisji Wyborczej dla okręgu wyborczego nr 5		88
6	1096	4	OKW ds. przeprowadzenia głosowania Nr 4 w Solcu Kujawskim	Szkoła Podstawowa Nr 4w Solcu Kujawskim ul. Juliusza Słowackiego 4	986
		Rezerwa	Rezerwa Miejskiej Komisji Wyborczej dla okręgu wyborczego nr 6		110

7	1140	5	OKW ds. przeprowadzenia głosowania Nr 5 w Solcu Kujawskim	Szkoła Podstawowa Nr 4 w Solcu Kujawskim ul. Juliusza Słowackiego 4	1026
		Rezerwa	Rezerwa Miejskiej Komisji Wyborczej dla okręgu wyborczego nr 7		114
8	712	6	OKW ds. przeprowadzenia głosowania Nr 6 w Solcu Kujawskim	Publiczna Szkoła Muzyczna I stopnia w Solcu Kujawskim ul. 2 Stycznia 13	641
		Rezerwa	Rezerwa Miejskiej Komisji Wyborczej dla okręgu wyborczego nr 8		71
9	912	6	OKW ds. przeprowadzenia głosowania Nr 6 w Solcu Kujawskim	Publiczna Szkoła Muzyczna I stopnia w Solcu Kujawskim ul. 23 Stycznia 13	821
		Rezerwa	Rezerwa Miejskiej Komisji Wyborczej dla okręgu wyborczego nr 9		91
10	957	7	OKW ds. przeprowadzenia głosowania Nr 7 w Solcu Kujawskim	Szkoła Podstawowa Nr 1 w Solcu Kujawskim ul. Tartaczna 25	861
		Rezerwa	Rezerwa Miejskiej Komisji Wyborczej dla okręgu wyborczego nr 10		96
11	724	7	OKW ds. przeprowadzenia głosowania Nr 7 w Solcu Kujawskim	Szkoła Podstawowa Nr 1 w Solcu Kujawskim ul. Tartaczna 25	652
		Rezerwa	Rezerwa Miejskiej Komisji Wyborczej dla okręgu wyborczego nr 11		72
12	626	8	OKW ds. przeprowadzenia głosowania Nr 8 w Solcu Kujawskim	Szkoła Podstawowa Nr 1 w Solcu Kujawskim ul. Tartaczna 25	563
		Rezerwa	Rezerwa Miejskiej Komisji Wyborczej dla okręgu wyborczego nr 12		63
13	505	8	OKW ds. przeprowadzenia głosowania Nr 8 w Solcu Kujawskim	Szkoła Podstawowa Nr 1 w Solcu Kujawskim ul. Tartaczna 25	455
		Rezerwa	Rezerwa Miejskiej Komisji Wyborczej dla okręgu wyborczego nr 13		50
14	785	9	OKW ds. przeprowadzenia głosowania Nr 9 w Solcu Kujawskim	Świetlica „Jagódka” w Solcu Kujawskim ul. Kujawska 17A	707
		Rezerwa	Rezerwa Miejskiej Komisji Wyborczej dla okręgu wyborczego nr 14		78

15	847	10	OKW ds.. przeprowadzenia głosowania Nr 10 w Chrośnie	Świetlica Wiejska w Chrośnie 11	127
		Rezerwa	Rezerwa Miejskiej Komisji Wyborczej dla okręgu wyborczego nr 15		14
		11	OKW ds.. przeprowadzenia głosowania Nr 11 w Przyłubiu	Świetlica Wiejska w Przyłubiu 8	167
		Rezerwa	Rezerwa Miejskiej Komisji Wyborczej dla okręgu wyborczego nr 15		18
		12	OKW ds.. przeprowadzenia głosowania Nr 10 w Makowiskach	Świetlica „Makowianka” w Makowiskach 14	469
		Rezerwa	Rezerwa Miejskiej Komisji Wyborczej dla okręgu wyborczego nr 15		52
Razem:	12789				12789